

# theben

**DE** Horloge programmable

TR 610 top2  
6100100  
TR 612 top2  
6120100



307070

**1. Consignes de sécurité  
fondamentales 4**

**2. Utilisation conforme à  
l'usage prévu 4**

Élimination 5

**3. Montage et raccordement 5**

Montage de l'horloge program-  
mable 5

Raccordement du câble 7

Retrait du câble 7

**4. Description de l'appareil 8**

Écran & touches 8

Principe de fonctionnement 9

Aperçu Menu 10

Première mise en service 11

## 5. Réglages et fonctions 12

Programmation d'un horaire de commutation 12

Modification d'un horaire de commutation 14

Suppression d'un horaire de commutation 15

Activation du code PIN 15

Réglage de la commutation manuelle ou permanente 16

Compteur d'heures de fonctionnement 17

Utilisation de la carte mémoire



**OBELISK top2** 18

**Réinitialisation de l'horloge  
programmable** 19

**6. Caractéristiques techniques** 20

**7. Contact** 21



# 1. Consignes de sécurité fondamentales



## AVERTISSEMENT

**Danger de mort, risque d'électrocution ou d'incendie !**

➤ Seul un électricien spécialisé est habilité à procéder au montage !

- L'appareil est prévu pour le montage sur rails DIN (selon EN 60715)
- L'appareil correspond au type 1 STU selon CEI / EN 60730-2-7
- La réserve de marche (10 ans) diminue lorsque la carte mémoire est branchée (en fonctionnement sur piles)



Carte mémoire OBELISK top2 : éviter une charge ou une pollution mécanique lors d'un stockage / transport

# 2. Utilisation conforme à l'usage prévu

- L'horloge programmable peut être utilisée pour l'éclairage, la ventilation, le rinçage, etc.
- Utilisation uniquement dans des locaux fermés et secs



Ne pas utiliser à titre de protection, comme par ex. les portes de secours, les dispositifs de protection contre les incendies etc.

## Élimination

- Procéder à l'élimination de l'appareil conformément aux directives de protection de l'environnement

## 3. Montage et raccordement

### Montage de l'horloge programmable



**AVERTISSEMENT**

**Danger de mort, risque d'électrocution ou d'incendie !**

- Seul un électricien spécialisé est habilité à procéder au montage !

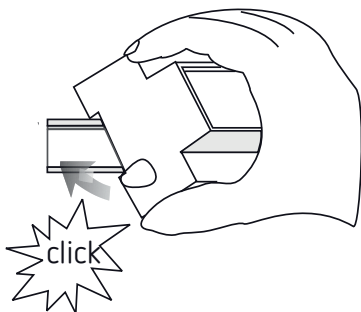

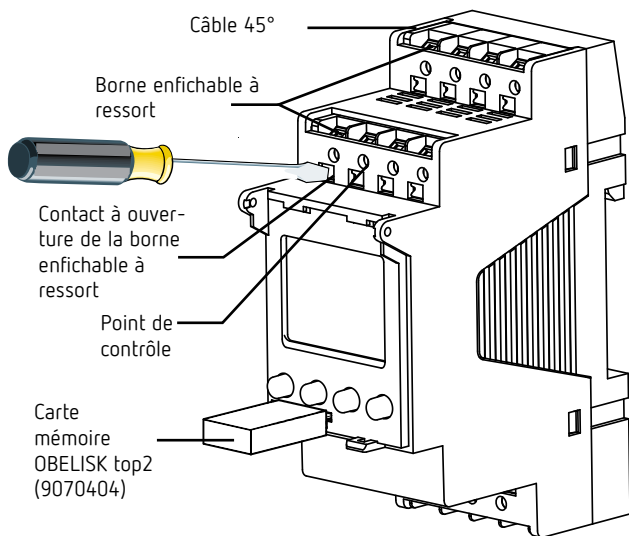

- Monter sur les rails DIN (selon EN 60715)
- Couper la tension
- Protéger contre toute remise en marche
- Vérifier l'absence de tension
- Mettre à la terre et court-circuiter
- Recouvrir ou protéger les pièces sous tension situées à proximité

# Raccordement du câble

## Schémas de raccordement 6100100 / 6120100

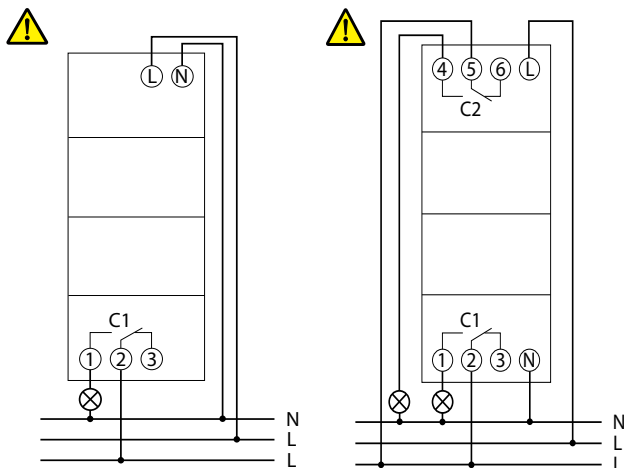

- Isoler le câble sur 8 mm (max. 9)
- Insérer le câble à 45° dans la borne enfichable ouverte DuoFix®
- ① 2 câbles possibles par position de borne
- Pour ouvrir la borne enfichable DuoFix®, pousser le tournevis vers le bas

## Retrait du câble

- Pousser le contact à ouverture de la borne enfichable à ressort vers le bas à l'aide du tournevis

## 4. Description de l'appareil

### Écran & touches

Heures de com-  
mutation  
programmées

Affichage de la  
date

État du canal  
C1,C2

ON = activé

Off = désactivé

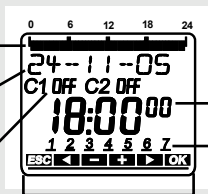

Affichage de l'heure

Jours de la semaine  
de 1 à 7

Affichage des touches actives  
avec les différentes fonctions

- MENU
- Activer l'affichage
- Ouvrir le menu
- Annuler le menu
- ESC (Quitter le menu)

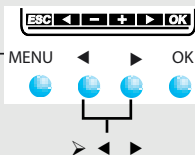

Les options possibles  
s'affichent

- OK
- Enregistrer la sélection
- Confirmer la sélection

# Principe de fonctionnement

1. Lire les lignes de  
texte  
Un texte / symbole  
symbolise une question



2. Prendre une décision



**OUI**  
Confirmation

Appuyer  
sur OK

**NON**  
Modifier /  
Changer

◀ ▶  
Appuyer  
sur



# Aperçu Menu

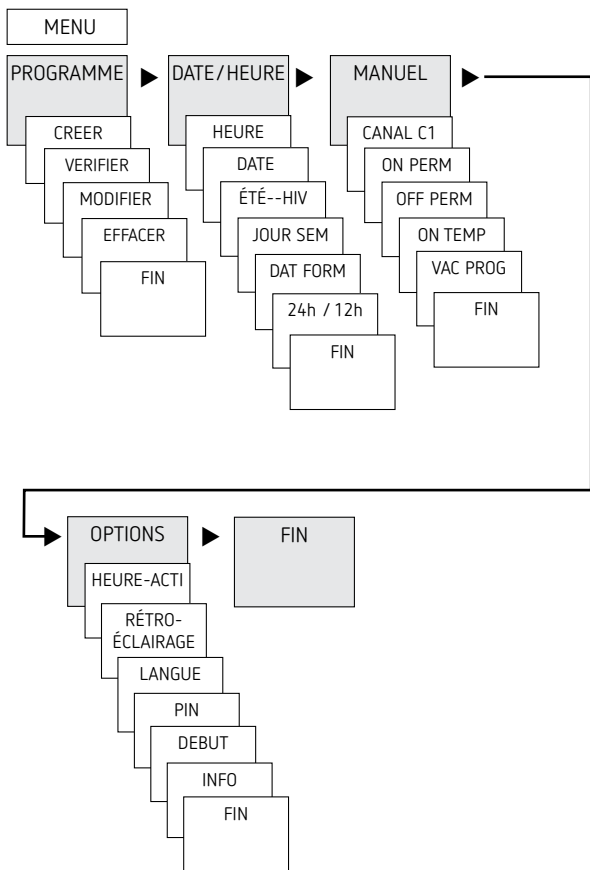

## Première mise en service

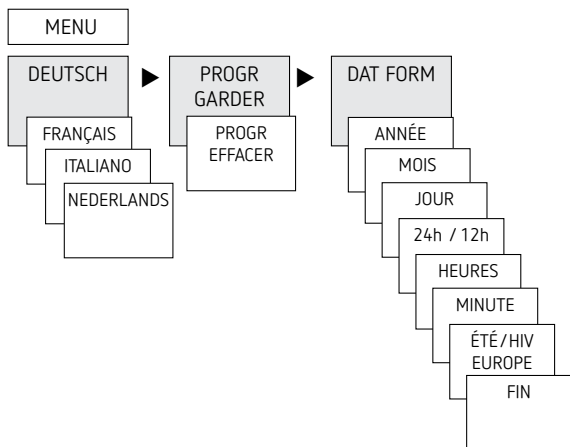

- Régler la langue, le pays, la ville, la date, ainsi que l'heure d'été / d'hiver (ÉTÉ/HIV)
- Appuyer sur une touche quelconque et suivre les instructions affichées à l'écran (voir figure)

## 5. Réglages et fonctions

### Programmation d'un horaire de commutation

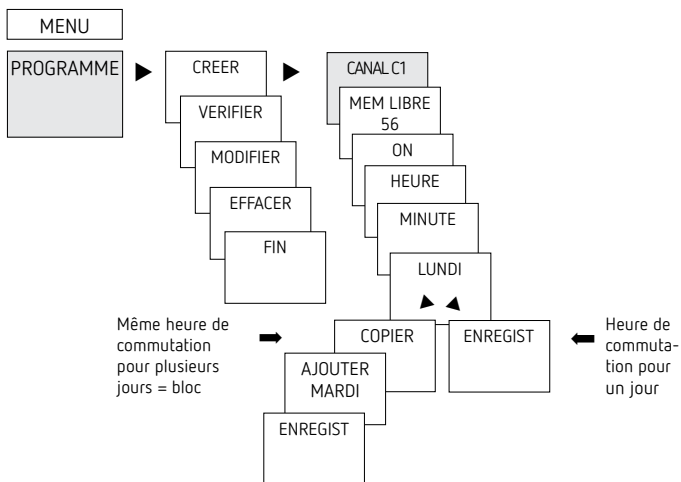

① Une heure de commutation se compose toujours d'une heure de début et d'une heure de fin

① 56 emplacements de mémoire libres sont disponibles

Exemple : allumer l'éclairage d'un hall des sports du lundi au vendredi, de 7:30 à 12:00

- Appuyer sur MENU
- Sélectionner PROGRAMME, confirmer avec OK
- Sélectionner CREER, confirmer avec OK
- Sélectionner CANAL C1 ou C2, confirmer avec OK
- Sélectionner ON (pour durées d'activation), confirmer avec OK
- Régler la durée d'activation (Lu-Ve, 7:30), confirmer avec OK
- Sélectionner COPIER, confirmer avec OK
- AJOUTER MARDI apparaît, confirmer avec OK et confirmer également Me, Je et Ve avec OK.
- Continuer avec ► jusqu'à ce que ENREGIST apparaisse.
- Confirmer avec OK.

Répéter toutes les étapes pour l'horaire de désactivation, mais sélectionner à la place de ON ► OFF et pour les heures et les minutes, saisir 12:00



## Modification d'un horaire de commutation

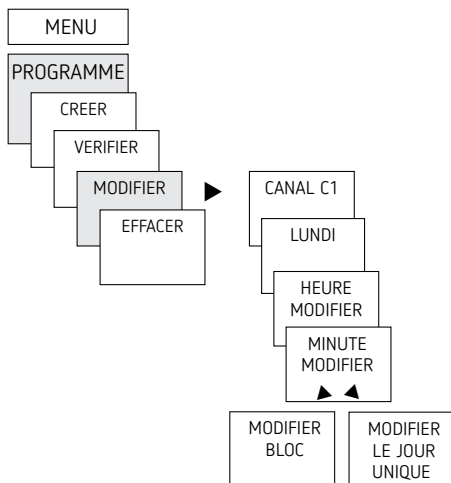

- ① Vous pouvez modifier un bloc, c'est-à-dire un horaire de commutation copié sur plusieurs jours (par ex. Lu-Ve), ou un seul horaire de commutation

### Modification de certains horaires de commutation

- Appuyer sur MENU
- Sélectionner PROGRAMME, confirmer avec OK
- Sélectionner MODIFIER, confirmer avec OK
- Sélectionner CANAL C1 ou C2, confirmer avec OK
- Sélectionner le jour, confirmer avec OK
- HEURE MODIFIER, modifier les heures et les minutes avec les touches + ou – et confirmer avec OK.
- Pour modifier plusieurs horaires de commutation, sélectionner MODIFIER BLOC, confirmer avec OK.

## Suppression d'un horaire de commutation

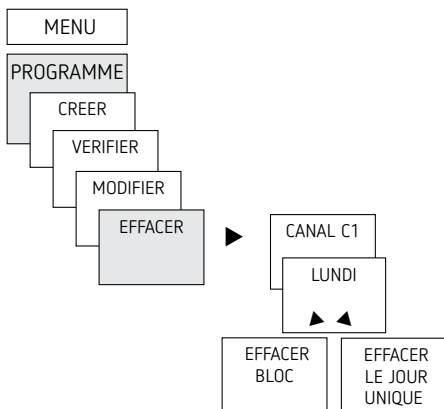

① Vous pouvez supprimer un bloc, c'est-à-dire un horaire de commutation copié sur plusieurs jours (par ex. Lu-Ve), ou un seul horaire de commutation

- Appuyer sur MENU.
- Sélectionner PROGRAMME, confirmer avec OK
- Sélectionner EFFACER, confirmer avec OK
- Sélectionner COMMUTAT, confirmer avec OK
- LUNDI apparaît, confirmer avec OK
- Sélectionner EFFACER BLOC, confirmer avec OK
- Avec ► EFFACER LUNDI, etc., il est possible de supprimer des jours uniques.

## Activation du code PIN

Le code PIN se règle via le menu dans OPTIONS.

- ① Si vous avez perdu votre code PIN, contactez l'assistance téléphonique de Theben.

① Préparer le numéro de série.

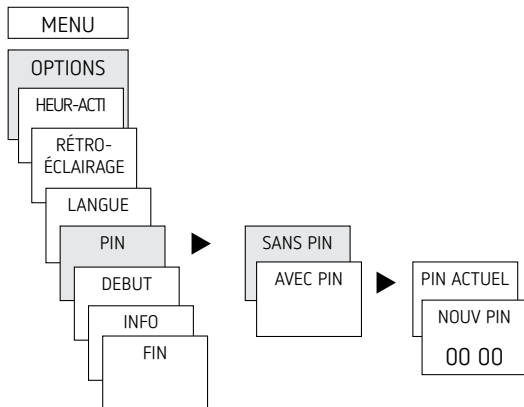

## Réglage de la commutation manuelle ou permanente

La commutation manuelle ou permanente peut être réglée dans le menu MANUEL ou (dans l'affichage automatique) par une combinaison de touches (voir figure).

- Commutation manuelle :  
inversion de l'état du canal jusqu'à la prochaine commutation automatique ou programmée.
- Commutation permanente :  
tant qu'une commutation permanente (marche ou arrêt) est activée, les horaires de commutation programmés ne sont pas appliqués

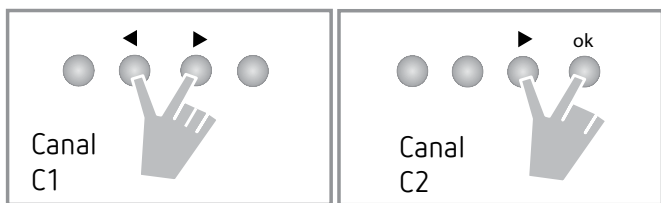

## Activation de la commutation manuelle

- Appuyer brièvement sur les deux touches en même temps

## Activation de la commutation permanente

- Appuyer 2 secondes sur les deux touches en même temps

## Déverrouillage de la commutation manuelle / permanente

- Appuyer sur les deux touches en même temps

## Compteur d'heures de fonctionnement

Les heures de fonctionnement du canal (relais) sont affichées et supprimées dans le menu OPTIONS. Si les heures de fonctionnement dépassent la valeur réglée dans le menu Service, cette information est indiquée dans le menu SERVICE.

Exemple : remplacement du dispositif lumineux après 5 000 h.

- Supprimer les heures de fonctionnement ou augmenter la valeur réglée dans Service (par ex à 10 000 h)



## Utilisation de la carte mémoire OBELISK top2

Toutes les fonctions peuvent également être réglées sur le PC via le logiciel OBELISK et transmises à l'appareil à l'aide de la carte mémoire.

- Insérer la carte mémoire dans l'horloge programmable
- Importer / exporter les heures de commutation et les réglages d'appareil mémorisés dans l'horloge programmable ou démarrer le programme Obelisk
- Retirer la carte mémoire après la copie, etc.

**⚠** Éviter une charge ou une pollution mécanique lors d'un stockage / transport

① Le logiciel PC OBELISK top2 est disponible sur [www.theben.de](http://www.theben.de)

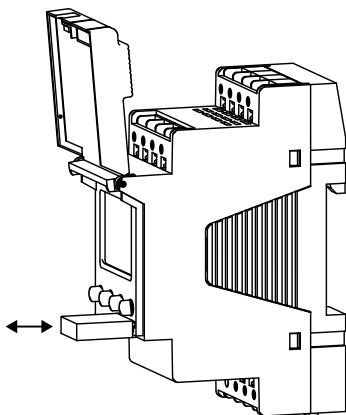

### Copie OBELISK → HEURE

Copier le programme de commutation et au choix tous les réglages de l'horloge programmable (par ex. entrée externe,

format de l'heure, etc.) de la carte mémoire sur l'horloge programmable.

## Copie HEURE → OBELISK

Copier tous les programmes de commutation et réglages de l'horloge programmable sur la carte mémoire.

## Démarrage du programme OBELISK

Reprend tous les horaires de commutation, qui ont été programmé sur la carte mémoire.

Dès que la carte mémoire a été retirée, les horaires de commutations de l'horloge programmable sont à nouveau actifs.

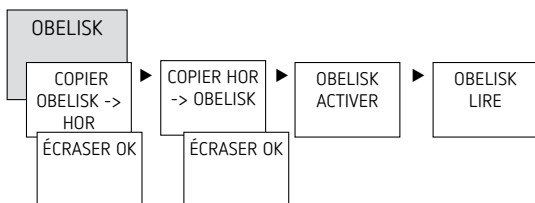

## Réinitialisation de l'horloge programmable

- Appuyer sur les 4 touches simultanément  
→ Vous pouvez maintenant choisir entre GARDER LE PROGRAMME et SUPPRIMER LE PROGRAMME

## 6. Caractéristiques techniques

Tension de service :	230–240 V AC +10 % / – 15 %
Fréquence :	50–60 Hz
Consommation propre R 610 / 612:	max. 0,84/1,13 W
Puissance de commutation max. :	16 A (à 250 V $\cos \varphi = 1$ )
Puissance de commutation :	10 A (at 250 V, $\cos \varphi = 0,6$ )
Puissance de commutation min.:	10 mA/230 V AC 100 mA/24 V AC/DC
Sortie de commutation :	il est possible de com- muter n'importe quel con- ducteur externe
TR 610 top2 :	adapté pour la commuta- tion de SELV (Très Basse Tension de Sécurité)
Période de commutation mini- male :	1 min
Degré de protection :	IP 20 selon EN 60529
Classe de protection :	II selon EN 60730-1 en cas de montage conforme
Température de service :	–30 °C ... +55 °C
Autonomie :	10 ans à +20 °C
Précision de marche :	$\leq \pm 0,25$ s/jour (25 °C)
Tension assignée de tenue aux chocs:	4 kV
Degré de pollution :	2
Contact:	inverseur
Charge de lampe à incande- scente :	2600 W



Charge de lampe halogène :	2600 W
Charge de tube fluorescent : non compensée:	
compensés en série :	2300 VA
compensés en parallèle :	730 VA (80 µF)
Tubes fluorescents compacts (EVG) :	170 W
Lampes à LED (<2 W):	30 W
Lampes à LED (>2 W < 8 W):	100 W
Lampes à LED (>8 W):	120 W



## 7. Contact

Theben AG  
Hohenbergstr. 32  
D-72401 Haigerloch  
ALLEMAGNE  
Tél. +49 7474 692-0  
Fax +49 7474 692-150

### Assistance téléphonique

Tél. +49 7474 692-369  
[hotline@theben.de](mailto:hotline@theben.de)

**Adresses, numéros de téléphone, etc.**  
[www.theben.fr](http://www.theben.fr)