

TR

TR 684-1 top2 6840100

TR 684-2 top2 6840101

Montage- und Bedienungsanleitung

Schaltuhr

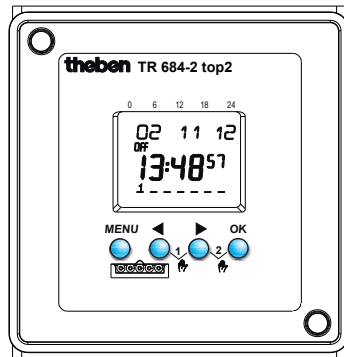

Anschluss
unterschiedlicher
Außenleiter ist
zulässig!

TR 684-2 top2

Inhaltsverzeichnis

Grundlegende Sicherheitshinweise	3
Display und Tasten/Bedienprinzip	4
Übersicht Menüführung	5
Anschluss	6
Montage	7
Erstinbetriebnahme, RESET	8
Menüpunkt PROGRAMM	
Schaltzeit programmieren	9
Schaltzeit ändern/löschen	10
Menüpunkt MANUELL	
Hand- und Dauerschaltung	11
Menüpunkt OPTIONEN	
PIN-Code	11
Speicherkarte OBELISK top2	12
Technische Daten	13
Serviceadresse/Hotline	14

Grundlegende Sicherheitshinweise



WARNUNG

Lebensgefahr durch elektrischen Schlag oder Brand!

Montage ausschließlich von Elektrofachkraft durchführen lassen!

- Das Gerät ist für den Fronttafeleinbau vorgesehen
- Entspricht Typ 1 BSTU nach IEC/EN 60730-2-7
- Gangreserve (10 Jahre) verringert sich bei gesteckter Speicherkarte (im Batteriebetrieb)

Bestimmungsgemäße Verwendung

- Die Schaltuhr wird verwendet für Pumpen, Lüftungen, Spülungen etc.
- Verwendung nur in geschlossenen, trockenen Räumen
- Nicht verwenden an Schutzeinrichtungen, wie z. B. Fluchttüren, Brandschutzeinrichtungen etc.

Entsorgung

Gerät umweltgerecht entsorgen

Display und Tasten

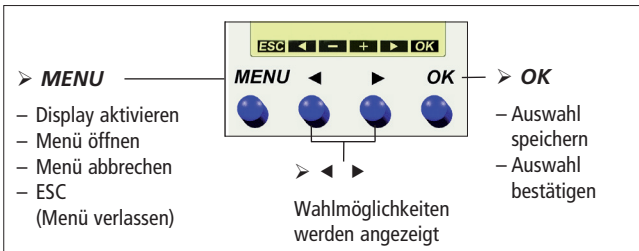
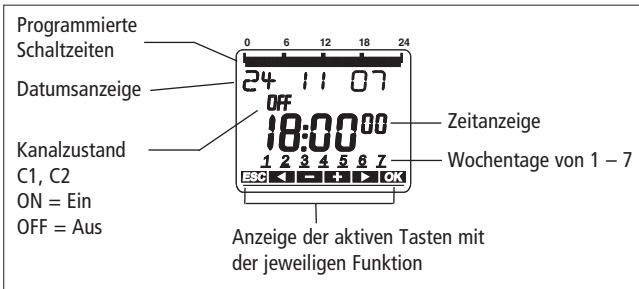

Bedienprinzip

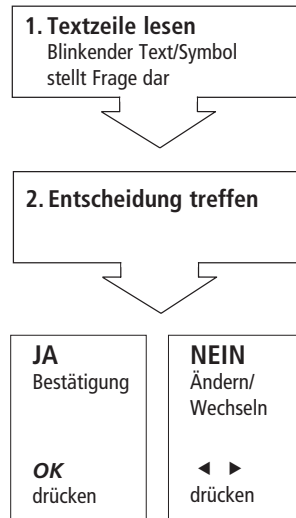

Übersicht Menüführung

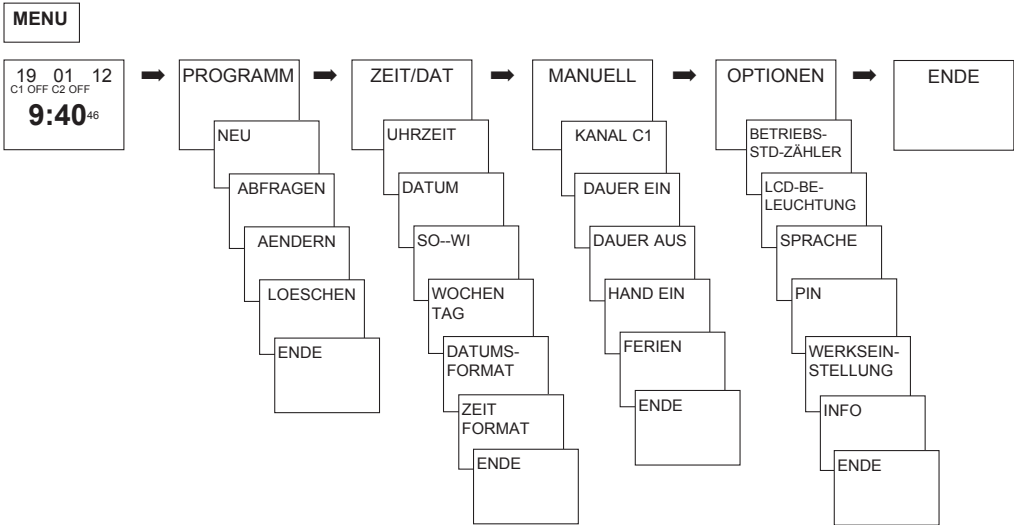

Anschluss



WARNUNG



Lebensgefahr durch elektrischen Schlag!

- Montage ausschließlich durch Elektrofachkraft!
- Spannung freischalten!
- Benachbarte, unter Spannung stehende Teile abdecken oder abschränken.
- Gegen Wiedereinschalten sichern!
- Spannungsfreiheit prüfen!
- Erden und kurzschließen!

6840100

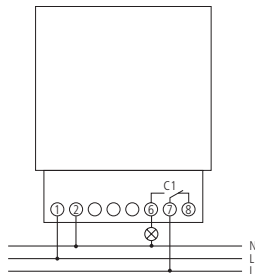

6840101

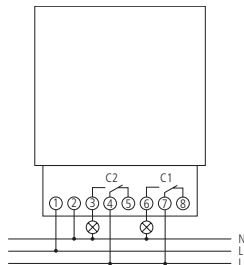

Montage

- für Montage in Frontrahmen mit Klar-sichtabdeckung (nach DIN IEC 61554)



Anschluss nur mit isolierten Flachsteckern zulässig.

- Mindestabstände beachten. Ansonsten Verwendung der Steckkontaktleiste 9075141 (Zubehör).

- Leiterplattenmontage mit Zubehör:
Steckkontaktleiste 9075141

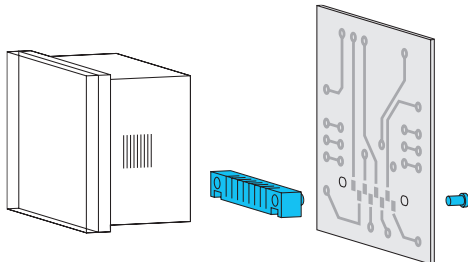
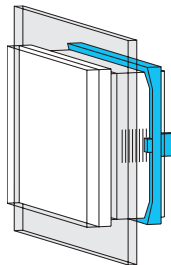

Erstinbetriebnahme

Datum, Uhrzeit und Sommer-/ Winterzeitregel einstellen

- Beliebige Taste drücken und Anzeigen im Display folgen (siehe Bild).

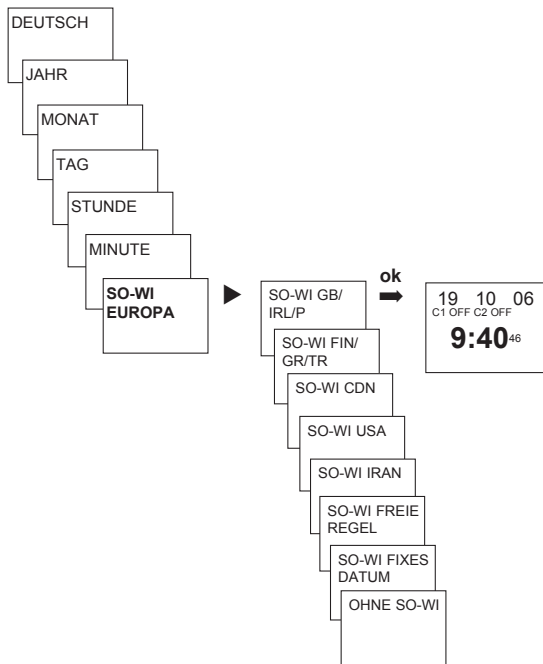

RESET

- Gleichzeitig die 4 Bedientasten drücken. Sie können nun zwischen **PROGRAMM BEHALTEN** und **PROGRAMM LOESCHEN** wählen.

Schaltzeit programmieren

- **MENU** drücken.
(siehe Bild)

Sie haben 56 freie Speicherplätze zur Verfügung.

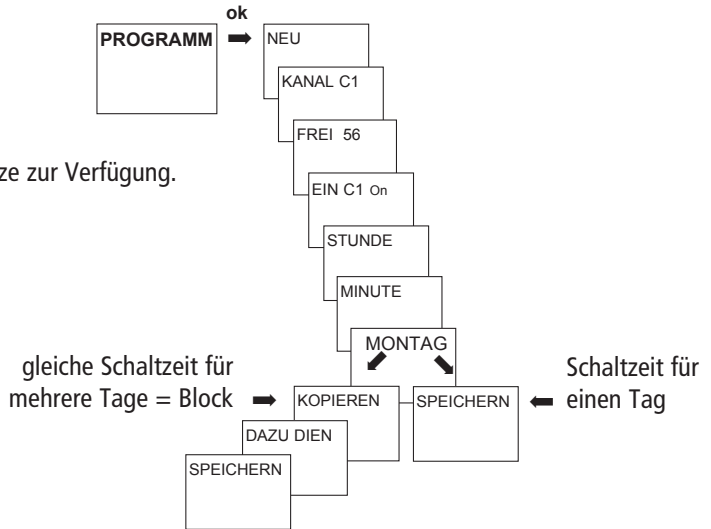

Schaltzeit ändern/löschen

- **MENU** drücken.
(siehe Bild)

Sie können entweder einen Block ändern/löschen, d. h. eine Schaltzeit, die auf mehrere Tage (z. B. Mo-Fr) kopiert ist, oder eine einzelne Schaltzeit.

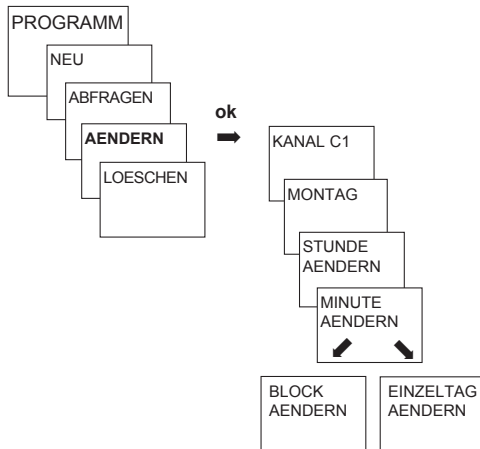

Hand- und Dauerschaltung

Die Hand- und Dauerschaltung kann menügeführt in **MANUELL** oder (in der Automatik-Anzeige) per Tastenkombination eingestellt werden (siehe Bild).

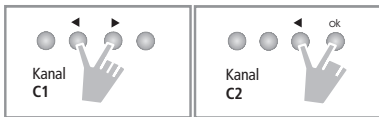

Aktivieren Handschaltung

- Kurz beide Tasten gleichzeitig drücken.

Aktivieren Dauerschaltung

- 2 Sekunden beide Tasten gleichzeitig drücken.

Aufheben Hand-/Dauerschaltung

- Beide Tasten gleichzeitig drücken.

PIN-Code eingeben

Der **PIN-Code** wird menügeführt in **OPTIONEN** eingestellt.

Bei Verlust des PIN rufen Sie die Theben-Hotline an.

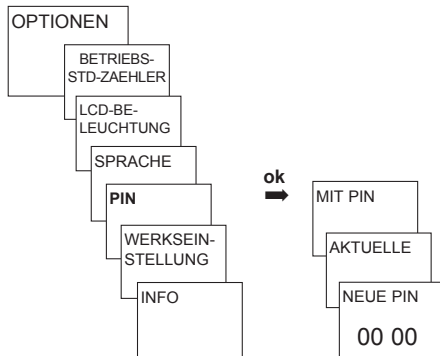

Speicherkarte OBELISK top2

Speicherkarte verwenden

- Speicherkarte in die Schaltuhr stecken.
- Gespeicherte Schaltzeiten abfragen, in die Schaltuhr ein-/auslesen oder Obeliskprogramm starten.
- Speicherkarte OBELISK top2 (Nr. 9070404) (optional) nach Programmierung etc. abziehen und im Deckel lagern.
- Mechanische Belastung oder Verschmutzung bei anderer Lagerung/Transport vermeiden.

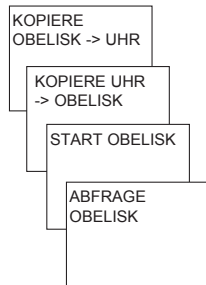

Technische Daten

- Betriebsspannung: 230–240 V~, +10 %/-15 %
- Frequenz: 50–60 Hz
- Eigenverbrauch: 1 W
- Standby min. 1 W
- Schaltausgang: das Schalten beliebiger Außenleiter ist zulässig
- Kontakt: Wechsler
- Öffnungsweite: <math>< 3 \text{ mm } (\mu)</math>
- Kontaktwerkstoff: AgSnO_2
- Schaltleistung: 2 x 6 (1) A, 250 V AC
- Zulässige Umgebungstemperatur: $-10 \text{ }^\circ\text{C} \dots +55 \text{ }^\circ\text{C}$
- Schutzklasse: II nach IEC/EN 60730-1 bei bestimmungsgemäßer Montage
- Schutzart: IP 20 nach IEC/EN 60529
- Gangreserve: 10 Jahre (Lithiumzelle) bei $+20 \text{ }^\circ\text{C}$

- Ganggenauigkeit: $\leq \pm 0,5 \text{ s/Tag}$ bei $+25 \text{ }^\circ\text{C}$
- Verschmutzungsgrad: 2
- Bemessungsstoßspannung: 4 kV

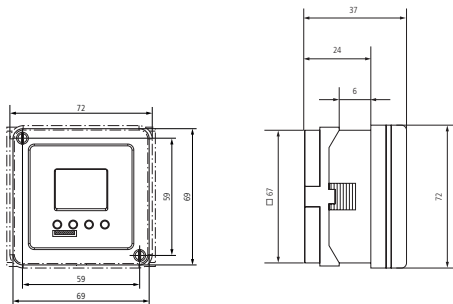

Serviceadresse/Hotline

Serviceadresse

Theben AG

Hohenbergstr. 32

72401 Haigerloch

DEUTSCHLAND

Fon +49 7474 692-0

Fax +49 7474 692-150

Hotline

Fon +49 7474 692-369

Fax +49 7474 692-207

hotline@theben.de

Addresses, telephone numbers etc.

www.theben.de